

ES-Y190223-1

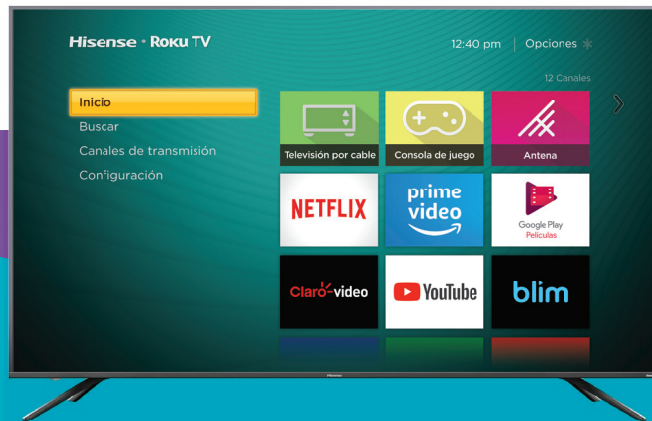

Hisense • Roku TV

75R6FM



El menú del TV de Roku puede variar y estar sujeto a cambios.

Guía de Inicio Rápido

Ayude a Hisense y Roku a mejorar el medio ambiente reduciendo el desperdicio de papel. Para obtener instrucciones detalladas y descripciones de características, acceda al Manual de Usuario completo en línea en <http://www.hisense.com.mx/support/>

©Hisense Company Ltd. y Roku, Inc. 2019

Todos los materiales en esta Guía de Inicio Rápido son propiedad de Hisense Company Ltd. y Roku Inc. y sus subsidiarias, y están protegidos bajo las leyes de derechos de autor de EE.UU y otros países y/o por otras leyes de propiedad intelectual. La reproducción o transmisión de los materiales, en su totalidad o en parte, en cualquier manera, ya sea electrónica, impresa o cualquier otra, sin el consentimiento previo por escrito de Hisense Company Ltd. y Roku, Inc. es una violación de los derechos de Hisense Company Ltd. y Roku, Inc. conforme a las leyes antes mencionadas.

Ninguna parte de esta publicación puede ser almacenada, reproducida, transmitida o distribuida, en su totalidad o en parte, de cualquier manera, ya sea electrónica o cualquier otra, por algún cargo o no u otra consideración, sin el permiso previo por escrito de Hisense Company Ltd y Roku, Inc.

Las solicitudes de permiso para almacenar, reproducir, transmitir o distribuir los materiales pueden ser realizadas en una de las siguientes direcciones:

MÉXICO: Hisense Mexico S. de R.L. de C.V.

Blvd. Miguel de Cervantes Saavedra No 301

Torre Norte Piso 2, Col. Ampliación Granada

Miguel Hidalgo, Ciudad de México, C.P. 11520

Hisense, y cualquiera y todos otros nombres de producto, logotipos, eslóganes o marcas de Hisense son marcas comerciales registradas de Hisense Company Ltd. y sus subsidiarias. Todas las otras marcas comerciales son propiedad de sus respectivos propietarios. ROKU, ROKU TV y el logotipo de ROKU son marcas comerciales y propiedad de Roku, Inc. Otros logotipos de canal, marcas y nombres de producto son marcas comerciales o marcas comerciales registradas de sus respectivos propietarios.

© 2019 Roku, Inc. Todos los derechos reservados. ROKU, ROKU TV y el logotipo de ROKU son marcas comerciales y propiedad de Roku, Inc. Otros logotipos de canal, marcas y nombres de producto son marcas comerciales o marcas comerciales registradas de sus respectivos propietarios.

Su manera fácil de entretenimiento ilimitado



**Se requiere pago para el contenido de algunos canales. Los canales pueden cambiar y variar por país.*



† La búsqueda de Roku es para películas y programas de TV y no funciona con todos los canales.

Las limitaciones se aplican a la aplicación móvil de Roku. Por favor consulte support.roku.com para obtener información sobre la compatibilidad del dispositivo.

¡BIENVENIDA A LA FAMILIA DE HISENSE!

¡Felicidades por la compra de su nuevo TV de Hisense Roku! Esta Guía de Inicio Rápido le explicará unos pasos sencillos para configurar su TV.

Debido a que valoramos su negocio, deseamos mantenerle informado sobre 'todo lo relacionado con Hisense'. Con su teléfono móvil, escanee el código QR en la página de Registro para registrar su TV. Dependiendo de la marca y modelo de su teléfono, puede que necesite descargar una aplicación de escaneo de códigos QR.

País	Centro de Atención al Cliente	Página de Soporte de Hisense	REGISTRE SU TV
MÉXICO	<ul style="list-style-type: none">• Teléfono: 01-800-008 8880• Horas de Atención: Lunes - Viernes 09:00-18:00• Email de Servicio: servicio@hisense.com.mx	<p>http://www.hisense.com.mx/support/</p>  <p>*Escanee para descargar el manual de usuario</p>	<p>http://www.hisense.com.mx/support/productReg.asp</p> 

Exención de Responsabilidad: Esta Guía de Inicio Rápido está destinada como una guía general para ayudarle a configurar su TV de Hisense Roku. Las imágenes que aparecen en este documento son sólo para propósitos ilustrativos y pueden diferir del producto actual.

Contenido del Paquete

Su paquete en que compró su nuevo TV contiene los siguientes artículos:

- TV
- Control Remoto
- *Guía de Inicio Rápido (este documento)*
- 2 patas que forman el soporte de TV
- Cable de Alimentación
- 2 pilas AAA
- *Información de Seguridad Importante y folleto de la Tarjeta de Garantía*
- 4 tornillos (M5×16)

IMPORTANTE:

Para evitar desechar accidentalmente los artículos que vienen con su TV, asegúrese de **comprobar TODO el contenido de espuma** en la caja de cartón.

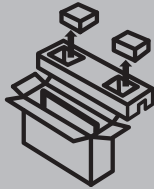

- Please check foam for accessories before discarding.
- Veuillez vérifier la mousse pour qu'il n'y ait pas d'accessoires avant de la jeter.
- Antes de desechar la espuma, asegúrese de retirar todos los accesorios.

Herramientas y Dispositivos Requeridos

- Router inalámbrico (no incluido) para la conectividad al Internet
- Destornillador Philips (no incluido) para sujetar el soporte de TV
- HDMI y otros tipos de cables (no incluidos) para conectar dispositivos externos al TV
- Soporte de montaje en pared (no incluido) si prefiere montar el TV en la pared

Botones y puertos en el TV de Hisense Roku

Vista Trasera del TV

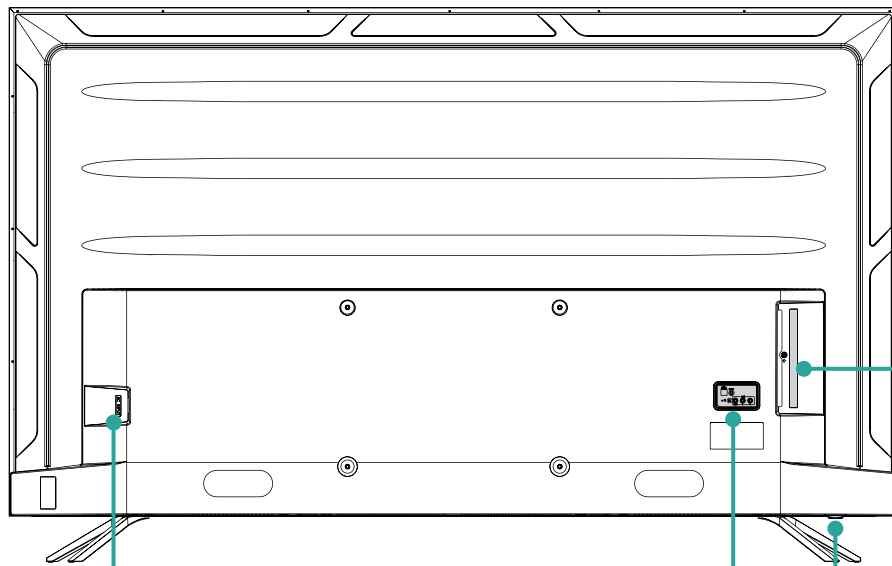

Entrada de alimentación

Terminal Trasero del TV

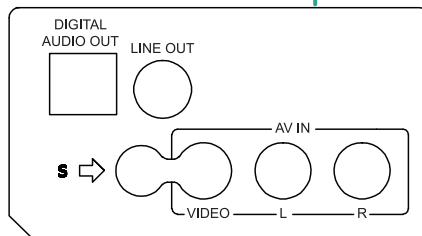

⏻ / ENTRADA

Vista Lateral del TV

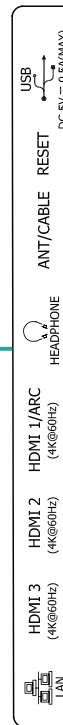

PASO 1. Fijar el Soporte de TV o Soporte de Montaje en Pared (no incluido)

Fijar el Soporte de TV

Para fijar las patas izquierda y derecha que forman el soporte:

1. Coloque cuidadosamente su TV boca abajo sobre una superficie suave y plana para evitar daños al TV o arañazos a la pantalla.
2. Retire las 2 patas desde la espuma, luego insértelas en las ranuras inferiores del TV.
3. Utilice los tornillos que vienen dentro de la caja de cartón con su TV para sujetar cada pata apretadamente.

NOTA: De acuerdo con el tamaño del escritorio, el tramo tipo A (L1-R1) o B (L2-R2) puede seleccionarse cuando los soportes base están instalados, como se muestra en la figura. Tenga en cuenta que los tramos tipo A y B no pueden mezclarse.

Tramo tipo A (L1-R1)

Tramo tipo B (L2-R2)

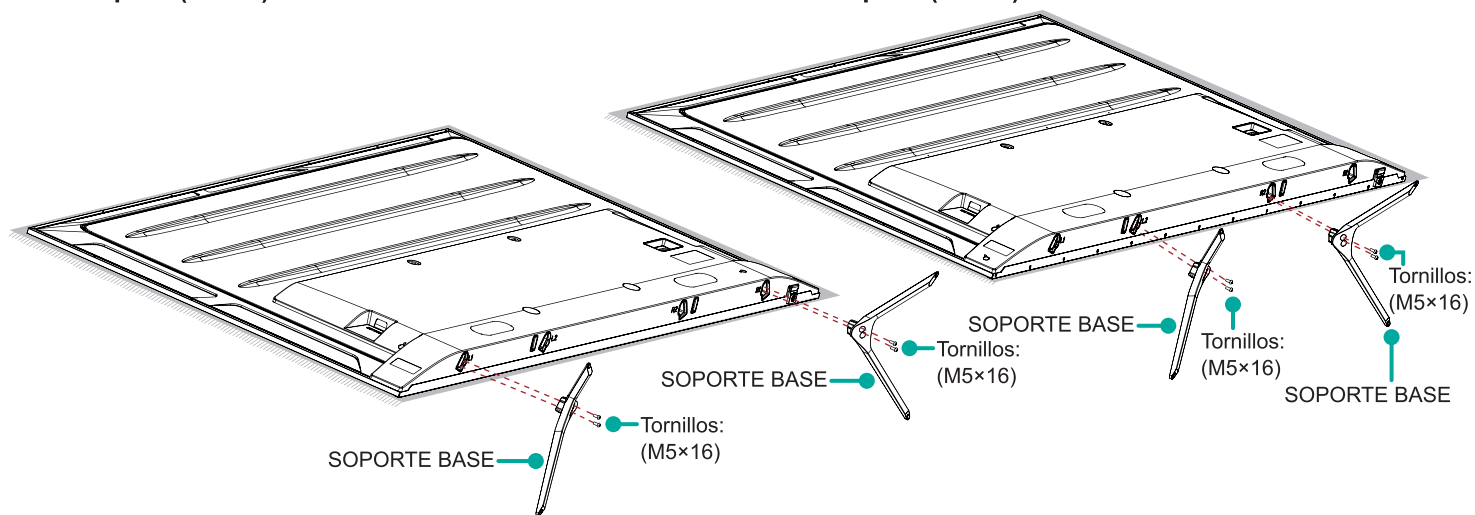

Fijar el Soporte de Montaje en Pared (no incluido)

Antes de comenzar con las instrucciones del fabricante externo, asegúrese de hacer lo siguiente:

1. Coloque el TV boca abajo sobre una superficie plana, limpia, segura y acolchada.
2. Retire el soporte de TV si ya lo ha fijado.
3. Coloque los espaciadores (no incluidos) en los orificios correspondientes del soporte.

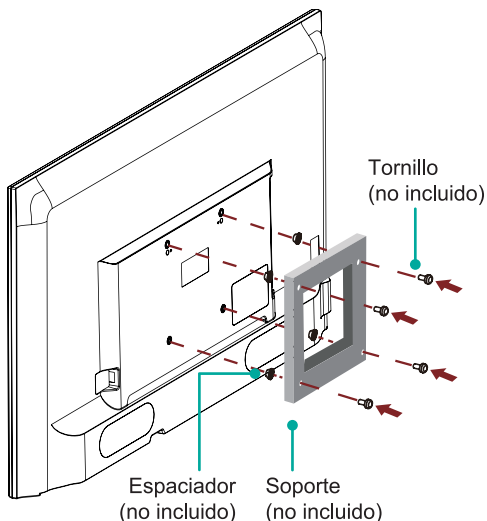

PRECAUCIÓN:

- Cuando sujete el montaje, asegúrese de utilizar los espaciadores (provistos por el fabricante externo) entre el TV y el soporte.

- Para evitar daños internos al TV y garantizar que esté montado de forma segura, asegúrese de utilizar los tornillos de fijación (no provistos) que son de 9.5 - 11.5 mm de longitud cuando se miden desde la superficie de fijación del gancho de montaje.

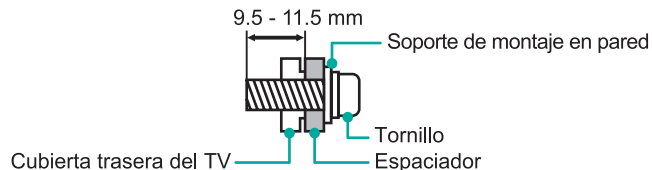

Patrón VESA del orificio de montaje en pared (mm)	400 × 300
Tamaño del tornillo de montaje en pared (mm)	M6











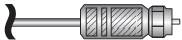

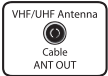







Siga las instrucciones provistas con el soporte de montaje en Pared.









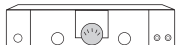
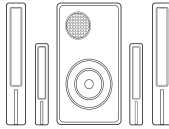

- Si tiene preguntas adicionales, por favor póngase en contacto con el fabricante de montaje en pared o el minorista del que compró el TV.
- Los tornillos seleccionados son de 9.5 - 11.5 mm de longitud cuando se miden desde la superficie de fijación de la cubierta trasera.

NOTA: El diámetro y la longitud de los tornillos difieren dependiendo del modelo de soporte de montaje en pared.

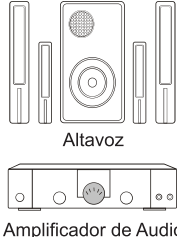
PASO 2. Conectar los Dispositivos a su TV

Compruebe para asegurarse de haber seleccionado los cables adecuados para los puertos y que estén conectados de forma segura. Las conexiones sueltas pueden afectar la calidad de la imagen y el color. (Los Cables y el Equipo Externo no están incluidos.)

Etiqueta de TV		Puerto	Cable	Equipo Externo	Breve Descripción
ANT/CABLE				 Antena  VHF/UHF Antenna Cable ANT OUT	Conectar una antena exterior o interior.
HDMI					Conectar un cable HDMI® de Alta Velocidad desde un dispositivo externo.
AV IN	VIDEO		 Amarillo		Conectar un cable de video compuesto y los cables de audio izquierdo-derecho desde un dispositivo AV externo.
	L		 Blanco	 Reproductor/Grabadora de DVD  Cámara de Video  Decodificador  Cable de la antena de satélite	
	R		 Rojo	 Receptor de Satélite	
DIGITAL AUDIO OUT				 Amplificador de Audio  Altavoz	Conectar un cable de audio digital desde un sistema de audio digital externo.

Etiqueta de TV	Puerto	Cable	Equipo Externo	Breve Descripción
 HEADPHONE				Conectar los auriculares (vendidos por separado) para la salida de audio del TV.
LINE OUT		 <p>Blanco</p> <p>Rojo</p>	 <p>Altavoz</p> <p>Amplificador de Audio</p>	Conectar un adaptador de audio (no provisto) desde un sistema de audio analógico externo.
USB				Conectar una memoria USB para disfrutar de sus fotos, música y películas, o para activar la Pausa de TV en Vivo. La Pausa de TV en Vivo sólo está disponible en la entrada de Antena de su TV de Roku y requiere una unidad flash dedicada compatible con USB 2.0 con al menos 16GB de memoria. La Pausa de TV en Vivo requiere conectarse al servicio de Roku.
RESET		Reiniciar o restablecer la configuración de fábrica de su TV.		
LAN				Conectar un cable Ethernet para acceder a una red o a Internet. El TV también tiene una función de conectividad inalámbrica.

Botones en su control remoto de TV

El control remoto de TV debe sentirse como en casa en su mano. Lo hemos diseñado para que sea increíblemente intuitivo para ver TV y navegar por los menús en pantalla.

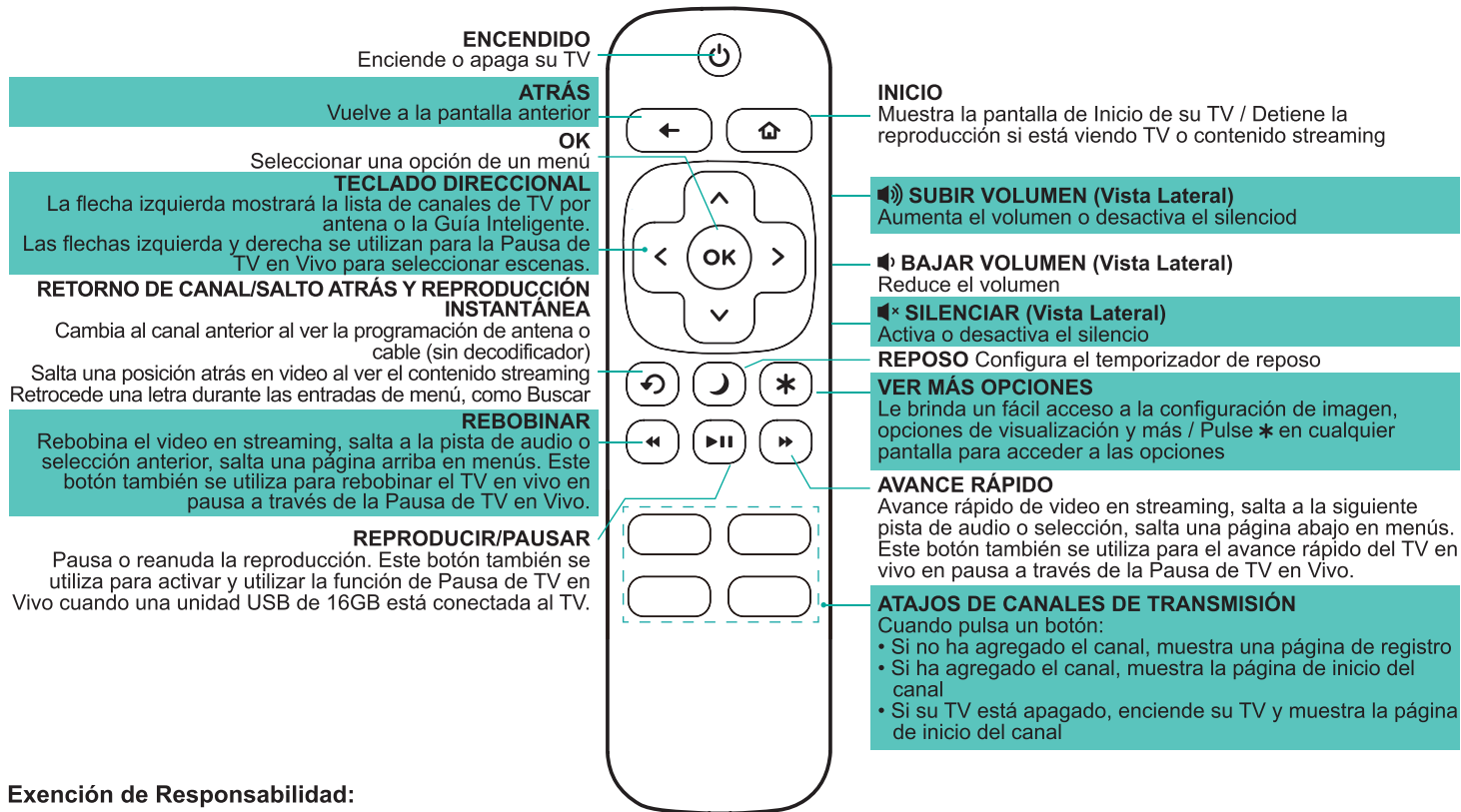

Exención de Responsabilidad:

Los controles remotos pueden variar.

PASO 3. Comenzar a Utilizar su Control Remoto

Encienda su control remoto de TV insertando las pilas incluidas.

PRECAUCIÓN

- Deseche las pilas en un área de eliminación designada. No las deseche al fuego.
- Retire las pilas usadas de inmediato para evitar que se derramen en el compartimento de pilas.
- Si no tiene la intención de utilizar el control remoto durante mucho tiempo, retire las pilas.
- Las sustancias químicas de las pilas pueden causar sarpullido. Si las pilas se derraman, limpie el compartimento de pilas. Si los químicos entran en contacto con su piel, entonces lávese de inmediato.
- No mezcle las pilas usadas con las nuevas.
- No mezcle las pilas alcalinas, estándares (carbón-zinc) o recargables (p. ej., NiCd o NiMH).
- Si su control remoto se entibia o calienta durante el uso, descontinúe su uso y póngase en contacto inmediato con el soporte al cliente en <http://www.hisense.com.mx/support/>

Utilizar su Control Remoto de Decodificador por Cable o Receptor de Satélite como un Control Remoto "Universal".

Si prefiere utilizar su Control Remoto de Decodificador o Receptor de Satélite como un 'Control Remoto Universal', por favor consulte el manual provisto por su servicio de cable o satélite. Incluirá las instrucciones sobre cómo programar su control remoto a su televisor. Puede encontrar códigos que funcionen con su TV de Hisense Roku y el control remoto universal del proveedor de cable y satélite más común en www.roku.com/universalremote.

Encender el TV

Conecte el cable de alimentación a la parte trasera de su TV y conéctelo a una toma de corriente.

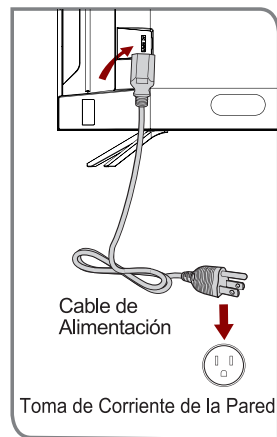

Pulse el botón **Encendido**  en el control remoto para encender el TV. Aparecerá una pantalla de inicio que muestra el Logotipo de **TV de Hisense • Roku.**



Elija **Configurar para uso doméstico** para acceder a todas las funciones del TV y maximizar Eco Save.

NOTA: Sólo los minoristas que necesiten configurar el TV para su visualización deben seleccionar **Configurar para uso tienda.**

Conectar su TV a Internet para acceder a miles de canales de transmisión como Netflix y YouTube.

Hacer cualquier noche una noche de cine

Acceda a más de 100,000* películas y episodios de TV a través de los servicios de streaming principales como Netflix, Amazon Prime Video, Google Play, Claro Video y más. Elija entre servicios gratuitos, de alquiler y de suscripción.*

Entrar en la ranura

Conecte sus servicios de streaming de música favoritos a su TV. Elija entre Spotify, TuneIn, Deezer y más.

Explorar montones de canales gratuitos y pruebas gratuitas

Su TV de Hisense Roku tiene cientos de canales gratuitos populares como YouTube, TuneIn, Tubi, Happy Kids, Ski News, Bloomberg TV y más.

**Suscripciones u otros pagos pueden ser necesarios para acceder a ciertos canales. El contenido puede no estar disponible en todas las áreas en las que se venden los TVs de Roku y la disponibilidad de canales está sujeta a cambios.*

***Cancele antes de terminar la prueba gratuita para evitar cargos de suscripción. Se puede requerir una tarjeta de crédito. Se pueden aplicar las restricciones de elegibilidad.*

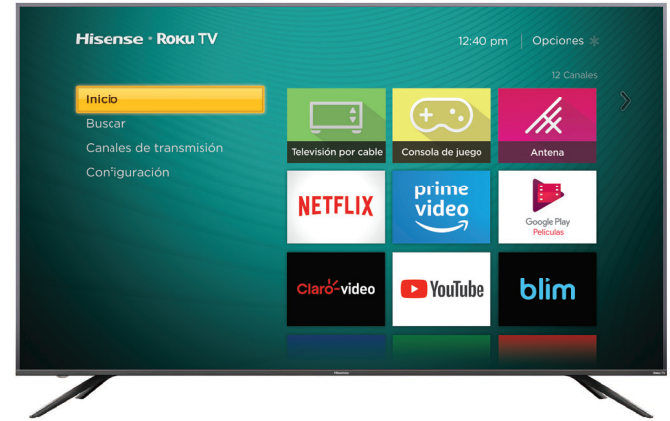

Explorar sus pasiones

Además de los canales de transmisión populares como Happy Kids, DramaFever, CrunchyRoll y Love Nature, su TV de Hisense Roku también ofrece muchos canales de transmisión para alimentar sus pasiones - incluyendo fitness, niños y familia, cocina, deportes, religión, al aire libre, programas internacionales y mucho más.

PASO 4. Completar la configuración guiada

Conecte su TV de Hisense Roku a su red doméstica:

- 1. Inicie sesión en su red inalámbrica.** Su TV detectará automáticamente redes inalámbricas en su área. Tenga a mano el nombre y la contraseña de su red y siga las instrucciones sencillas en pantalla.
- 2. Inicie sesión en su red por cable.** Su TV no está actualmente conectado a una red por cable. Para establecer una conexión por cable: Enchufe un cable de Ethernet a su TV. Seleccione 'Conectar a la red por cable'.
- 3. Active su cuenta de Roku.** Desde su teléfono inteligente, tableta o computadora, vaya a www.roku.com/link e ingrese el código que se muestra en su pantalla del TV. Las cuentas de Roku son gratuitas y, aunque no se requiere un número de tarjeta de crédito válido para crear su cuenta, proporcionar la información de su tarjeta de crédito hace que el alquiler y la compra de entretenimiento de la Roku Channel Store sean rápidos y convenientes.
- 4. IMPORTANTE:** Asegúrese de escribir roku.com/link en el navegador teniendo cuidado de no escribir mal ni agregar caracteres adicionales. Escribir esto incorrectamente puede llevarle a sitios web fraudulentos.

Si no está listo para conectar su TV a una red inalámbrica o por cable, todavía puede utilizarlo para ver canales de radiodifusión en vivo a través de su antena, Decodificador por Cable (STB) o de Satélite.

Complete el resto de las indicaciones en pantalla y la configuración está hecha. ¡Felicidades!

NOTA: Una vez que esté conectado, su TV se actualizará automáticamente con el software más reciente — además, puede comenzar la transmisión del entretenimiento que conoce y ama. A diferencia de otros TVs, su nuevo TV de Hisense Roku recibe automáticamente actualizaciones periódicas de software en segundo plano cuando está conectado al Internet. Esto permite brindarle una mejor experiencia. Vaya a <http://go.roku.com/tvmanual> para obtener más información sobre la configuración y el uso de las funciones del TV de Roku.

Todo el software, aplicaciones, servicios y contenido accesibles a través del Televisor pertenecen a los proveedores que no son controlados por o afiliados a Hisense, están protegidos por los derechos de autor, patentes, marcas comerciales y/o por otras leyes de propiedad intelectual y son propiedad exclusiva de sus respectivos propietarios. El software, aplicaciones, servicios y contenido accesibles a través del Televisor están a la sola discreción y control de dichos proveedores y están completamente fuera del control de Hisense. Estos servicios y/o contenido pueden estar indisponibles, descontinuados o suspendidos por dichos proveedores, de manera temporal o permanente, en cualquier momento, sin responsabilidad ni previo aviso. HISENSE Y ROKU EXPRESAMENTE RENUNCIAN A CUALQUIER Y TODA RESPONSABILIDAD POR LA DISPONIBILIDAD, CONTINUIDAD DE SERVICIO O EL CONTENIDO PROVISTO POR CUALQUIERA O TODOS DICHS PROVEEDORES.

PASO 5. Personalice su Pantalla de Inicio

Cambie fácilmente entre los canales de transmisión y las entradas.

El menú de la pantalla de **Inicio** le permite acceder a una gran cantidad de entretenimiento en streaming, buscar películas y programas de TV en steaming y cambiar su configuración.

La cuadrícula de mosaicos a la derecha le permite elegir visualmente entre sus canales de transmisión favoritos y las entradas en los que ha conectado dispositivos como un DVR, consola de juegos, antena o decodificador.

Puede reorganizar fácilmente el orden de los mosaicos en la pantalla de Inicio para adaptarse a sus preferencias de visualización. Resalte el mosaico que desea mover y pulse el botón * en su control remoto de TV de Roku.



Especificaciones del producto



NOMBRE DEL MODELO 75R6FM		
Dimensiones (An x Al x P)	Sin Soporte	66.0×38.0×3.0 inches (1676×965×77 mm)
	Con Soporte	66.0×41.1×13.5 inches (1676×1045×342 mm)
Peso	Sin Soporte	55.8 lbs (25.3 kg)
	Con Soporte	57.1 lbs (25.9 kg)
VISUALIZACIÓN		
Tamaño de la Pantalla Activa (Diagonal)	74.5 inches	
Resolución de Pantalla	3840×2160	
Panel Seleccionado	Retroiluminación de Ultra Alta Definición	
ENERGÍA		
Fuente de Alimentación	AC 120V, 60Hz	
Consumo en el Modo de Espera	Menos de 0.5W	
Potencia de Audio	15W + 15W	

Especificaciones del producto (continuación)

CANALES Y SEÑALIZACIÓN	
Canales de Recepción	VHF: 2 - 13, UHF: 14 - 69, CATV: 1 - 125 Transmisión Terrestre Digital (8VSB): 2 - 69 Cable digital (64/256 QAM): 1 - 135
Tipo de Sintonizador	Frecuencia sintetizada
Sistema de recepción	Analógico: NTSC Digital: ATSC/QAM
Entrada HDMI	RGB/60Hz (640×480, 800×600, 1024×768, 1280×1024, 1360×768, 1440×900, 1680×1050, 1920×1080, 3840×2160) YUV/60Hz (480i, 480p, 720p, 1080i, 1080p, 2160p)
OTRAS CARACTERÍSTICAS	
Control Parental	Sí
Definiciones Compatibles con HD	480i, 480p, 720p, 1080i, 1080p, 2160p
Temporizador de Reposo	Sí
Inalámbrica Incorporada	Sí
Condiciones Ambientales	Temperatura: 41°F - 95°F (5°C - 35°C) Humedad: 20% - 80% RH Presión atmosférica: 86 kPa - 106 kPa
Temperatura de Almacenamiento	5°F a 113°F (-15°C a 45°C)
Humedad de Almacenamiento	10% a 70% RH sin condensación

Sugerencias Rápidas para Resolver Problemas

Cuando exista algún problema con su TV, apáguelo y vuélvalo a encender. Si no se resuelve el problema, entonces consulte los siguientes consejos. Si el problema aún no se resuelve, entonces póngase en contacto con nosotros a través de uno de los números de teléfono en la Página 2.

PROBLEMAS DE SONIDO O IMAGEN	POSIBLES SOLUCIONES
No ve una imagen al encender el TV	<ul style="list-style-type: none">• Compruebe si la luz LED está encendida. Si lo está, entonces hay energía para el TV.• El TV puede estar en el modo de Espera. Pulse el botón Encendido  en el control remoto para activar la unidad desde el modo de Espera.• Compruebe si el cable de alimentación está conectado a una toma de corriente activa.
Ha conectado una fuente externa a su TV, pero no puede encontrarla en la pantalla de Inicio	<ul style="list-style-type: none">• Asegúrese de que su fuente externa esté encendida.• Compruebe si el mosaico de entrada correcto está seleccionado en la Pantalla de Inicio para la fuente externa que desea ver.• Compruebe si la conexión del dispositivo de fuente externa está apretada y completamente insertada en el puerto del TV.
Cuando enciende su TV, hay un retraso de unos segundos antes de que aparezca la imagen	<ul style="list-style-type: none">• Esto es normal. Si ha configurado su TV, se está inicializando y buscando información de configuración anterior.
Ve una imagen normal pero no escucha ningún sonido	<ul style="list-style-type: none">• Compruebe que el volumen está activado.• Compruebe si el modo "Silencio" está ACTIVADO. Desactívelo pulsando el botón Silencio * de nuevo, o pulsando el botón Subir Volumen.
Escucha sonido, pero el color de la imagen se ha desvanecido o está en blanco y negro	<ul style="list-style-type: none">• Compruebe que el valor de Color está configurado a 50 o mayor.• Compruebe el color en otro canal o mosaico de entrada.
Su sonido o imagen está distorsionado o aparece ondulado	<ul style="list-style-type: none">• Apague y/o retire cualquier aparato eléctrico que pueda estar cerca del panel de TV.• Inserte el enchufe de alimentación del TV en otra toma de corriente.

Sugerencias rápidas para resolver problemas (continuación)

PROBLEMAS DE SONIDO O IMAGEN	POSSIBLE SOLUTIONS
Su sonido o imagen está borroso o se recorta	<ul style="list-style-type: none">• Si está utilizando una antena externa, compruebe si las conexiones están apretadas y ajustadas.• Ajuste o repositone la colocación de la antena.
Ve rayas horizontales/verticales en la imagen, o ésta es temblorosa	<ul style="list-style-type: none">• Apague y/o retire cualquier aparato eléctrico que pueda estar cerca del panel del TV.• Inserte el enchufe de alimentación del TV en otra toma de corriente.
PROBLEMAS DE CONECTIVIDAD	POSIBLES SOLUCIONES
No puede conectar a su red inalámbrica	<ul style="list-style-type: none">• Desde la pantalla de inicio del TV de Roku, pulse la flecha hacia abajo del Teclado Direccional a Configuración. Pulse OK en el Teclado Direccional. Pulse OK para seleccionar Red. Pulse la flecha del Teclado Direccional en la parte inferior a Verificar Conexión. Pulse OK para Verificar la conexión.• Visite http://www.hisense.com.mx/support/ para obtener ayuda adicional.
PROBLEMAS DEL CONTROL REMOTO	POSIBLES SOLUCIONES
Su control remoto no responde a las pulsaciones de botones	<ul style="list-style-type: none">• Compruebe que el TV sigue estando encendido.• Compruebe que las pilas están bien e insertadas adecuadamente.• Compruebe que no hay obstáculos entre el control remoto y la parte delantera del TV.• Intente acercarse al TV. Si la LED del TV parpadea al pulsar cualquiera de los botones en el control remoto, el problema no es con el control remoto.

Certificación y Cumplimiento

Aviso de la FCC

Este dispositivo ha sido probado y cumple con los límites para los dispositivos digitales de Clase B, de conformidad con la Parte 15 de las Reglas de la FCC. Estos límites están diseñados para proporcionar una protección razonable contra interferencias perjudiciales en una instalación residencial. Este dispositivo genera, utiliza y puede irradiar energía de radiofrecuencia y, si no se instala y se utiliza de acuerdo con las instrucciones, puede causar interferencias perjudiciales en las comunicaciones de radio.

Sin embargo, no existe garantía de que no se produzcan interferencias en una instalación particular. Si este dispositivo causa interferencias perjudiciales a la recepción de radio o televisor, que puede ser determinado apagando y encendiendo el dispositivo, se recomienda al usuario que intente corregirlas tomando una o varias de las siguientes medidas:

- Reoriente o recolocque la antena receptora.
- Aumente la separación entre el equipo y el receptor.
- Conecte el equipo a una toma de corriente en un circuito diferente de al que está conectado el receptor.
- Consulte con el distribuidor o un técnico especializado en radio/TV en caso de necesitar ayuda.

NOTA: El fabricante no es responsable de ninguna interferencia de radio o TV causada por modificaciones no autorizadas al equipo. Dichas modificaciones pueden anular la autorización de operar el equipo del usuario.

El Módulo WiFi cumple con los límites de exposición a la radiación de la FCC establecidos para un entorno incontrolado. Este dispositivo debe estar instalado y operado con una distancia mínima de 20 centímetros entre el radiador y su cuerpo.



Fabricado bajo licencia de Dolby Laboratories. Dolby, Audio Dolby, y el símbolo de doble D son marcas comerciales registradas de Dolby Laboratories.



Los términos HDMI y HDMI High-Definition Multimedia Interface, y el logotipo de HDMI son marcas comerciales o marcas comerciales registradas de HDMI Licensing Administrator, Inc. en los Estados Unidos y otros países.



©2019. Todos los derechos reservados. Hisense y el logotipo de Hisense son marcas comerciales registradas de Hisense. Otras marcas y nombres de producto son marcas comerciales registradas de sus respectivos propietarios.